



// HYDRA - Kondensatoren für Wechselstrommotoren MKP Reihe 285



amelec Electronic GmbH
Brunnwiesenstrasse 6A
8157 Dielsdorf



Tel.: 044 862 00 62
Fax: 044 862 00 63



info@amelec.ch
www.amelec.ch
shop.amelec.ch

Typenbezeichnung3

Hydra-Motorkondensatoren
MKP-Technologie Reihe 285
- trockene Bauweise -4

Hydra-Motorkondensatoren
MKP-Technologie Reihe 285
Einfach-Flachstecker / Doppel-Flachstecker5

Hydra-Motorkondensatoren
MKP-Technologie Reihe 285
Lötösen6

Hydra-Motorkondensatoren
MKP-Technologie Reihe 285
Draht7

Hydra-Motorkondensatoren
MKP-Technologie Reihe 285
Litze8

Hydra-Motorkondensatoren
MKP-Technologie Reihe 285
Flachleitung9

Hydra-Motorkondensatoren
MKP-Technologie Reihe 285
Rundleitung10

Hydra-Motorkondensatoren
MKP-Technologie Reihe 285
Rundleitung, Schnellbefestigung11

code system3

Hydra-Motor Capacitors
MKP-technology series 285
- dry design -4

Hydra-Motor Capacitors
MKP-technology series 285
single faston/double faston5

Hydra-Motor Capacitors
MKP-technology series 285
soldering tags6

Hydra-Motor Capacitors
MKP-technology series 285
solid wire7

Hydra-Motor Capacitors
MKP-technology series 285
stranded wire8

Hydra-Motor Capacitors
MKP-technology series 285
flat cable9

Hydra-Motor Capacitors
MKP-technology series 285
round cable10

Hydra-Motor Capacitors
MKP-technology series 285
round cable, snap-in connection11

MAB MKP

Einfach-Flachstecker
single faston

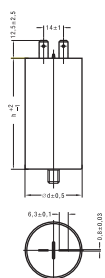

Doppel-Flachstecker
double faston

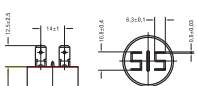

MFB MKP

Lötösen
soldering tags

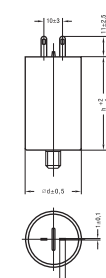

MDB MKP

Draht
solid wire

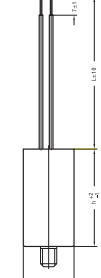

MLB MKP

Litze
stranded wire

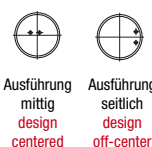
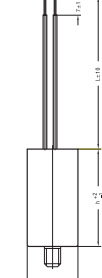

MSB MKP

z.B. Flachleitung radial mit Aderendhülsen
e.g. flat cable off-center with terminal ends

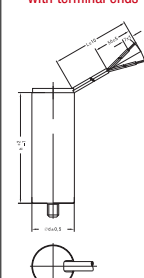

MSB MKP

z.B. Rundleitung mittig mit Aderendhülsen
e.g. round cable centered with terminal ends

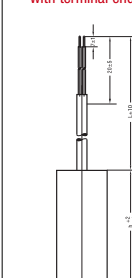

MSS MKP

Rundleitung mittig mit Schnellbefestigung
centered round cable with fast mounting facility

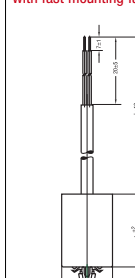

Hydra-Motorkondensatoren MKP-Technologie trockene Baureihe

Typenbezeichnung

Hydra-Motor Capacitors MKP-technology dry design

code system

285

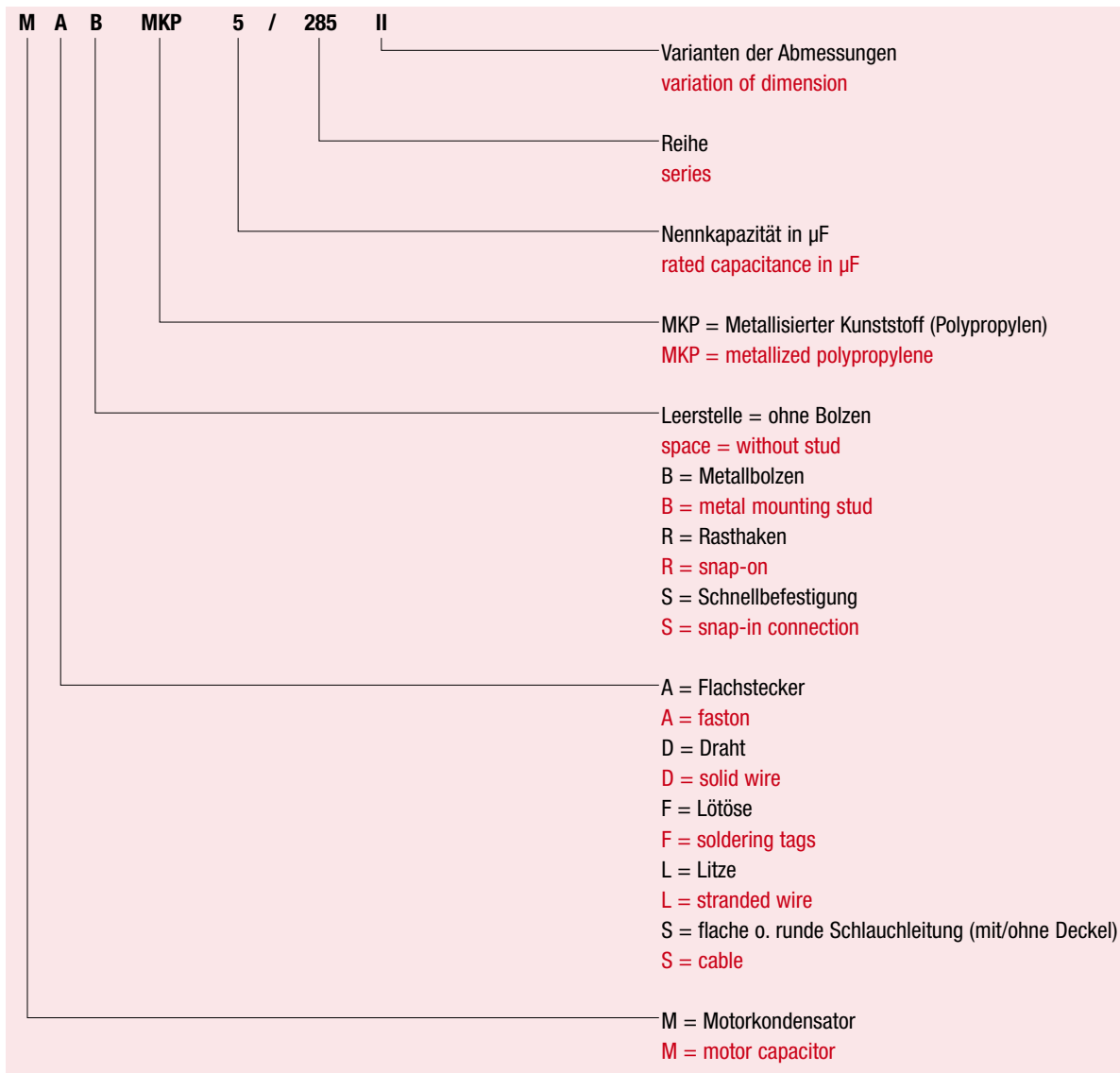

Lebensdauerklassen

Klasse A - 30.000 h
B - 10.000 h
C - 3.000 h
D - 1.000 h

Für diese Lebensdauerklassen gilt die Ausfallrate von $\leq 3\%$

life time class

category A - 30.000 h
B - 10.000 h
C - 3.000 h
D - 1.000 h

failure rate $\leq 3\%$

Klimaklassen

Die Klimadaten werden wie folgt dargestellt:

25 / 85 / 21

Tmin / Tmax / Schräufigrad der feuchten Wärme

climate class

The climate data are as follows:

25 / 85 / 21

Tmin / Tmax / damp heat severity

Sicherheitsklassen

P0 - ohne Ausfallschutz

P1 - flamm- und platzsicher

P2 - flamm- und platzsicher mit Unterbrechung

safety class

P0 - without safety device

P1 - flammable and burst-proof

P2 - flammable and burst-proof with interruption

Hydra-Motorkondensatoren MKP-Technologie Reihe 285 - trockene Bauweise -

Aufbau

- Metallisiertes Polypropylen
- Kunststoffgehäuse mit/ohne Metallbolzen
- Polyurethan-Verguss, selbstverlöschend

Merkmale

- Selbstheilung
- Impulsfestigkeit
- niedriger Verlustfaktor
- umweltfreundlich
- geprüfte Sicherheit durch 100%ige Stückprüfung
- beliebige Einbaulage

Prüfzeichen

Hydra-Motorkondensatoren in MKP-Technologie
- trockene Bauweise - entsprechend der EN 60252 nach
Sicherheitsklasse P0.

Technische Spezifikation

Bemessungsspannung

400 V – 450 V

Bemessungsfrequenz

50 Hz / 60 Hz

Kapazitätstoleranz

± 5 %

Max. zulässige Betriebsspannung

1,1 x U_N

Max. zulässiger Betriebsstrom

1,3 x I_N

Prüfspannung Anschluss / Anschluss

2,0 x U_N ; 50 Hz; 2 s

Prüfspannung Anschluss / Gehäuse

2,0 kV; 50 Hz; 2 s

Kriechstrecken

≥ 9 mm

Luftstrecke

≥ 7 mm

Befestigung

- M 8 x 10 für Gehäusedurchmesser 25 ... 45 mm
- M 12 x 12 für Gehäusedurchmesser 50 ... 55 mm

Max. Anzugsdrehmoment

- 5 Nm (M 8 x 10)
- 12 Nm (M 12 x 12)

Klimaklasse

25/85/21

Temperaturbereich

- 25°C ... + 85°C

Lebensdauerklassen -25/+85°C

- Klasse B - 10.000 h - 400 V; 0,8 - 30 µF
- Klasse C - 3.000 h - 450 V; 2,0 - 30 µF

Aufstellung

Innenraum

Norm

EN 60252

Hydra-Motor Capacitors MKP-technology series 285 - dry design -

construction

- metallized polypropylene
- plastic can with/without metal stud
- polyurethane resin, self-extinguishing

features

- self-healing
- impulse resistance
- low dissipation factor
- environment-friendly
- tested safety by 100% routine test
- optional mounting position

mark of conformity

Hydra-Motor Capacitors in MKP-technology
- dry design - comply with EN 60252 according to
safety class P0.

technical specification

rated voltage

400 V AC – 450 V AC

rated frequency

50 Hz / 60 Hz

capacitance tolerance

± 5 %

max. allowable operating voltage

1,1 x U_N

max. allowable operating current

1,3 x I_N

test voltage terminal / terminal

2,0 x U_N ; 50 Hz; 2 s

test voltage terminal / case

2,0 kV; 50 Hz; 2 s

creepage distance

≥ 9 mm

clearance

≥ 7 mm

mounting

- M 8 x 10 for can diameter 25 ... 45 mm
- M 12 x 12 for can diameter 50 ... 55 mm

max. torque

- 5 Nm (M 8 x 10)
- 12 Nm (M 12 x 12)

climate category

25/85/21

temperature range

- 25°C ... + 85°C

life time class -25/+85°C

- Class B - 10.000 h - 400 V; 0,8 - 30 µF
- Class C - 3.000 h - 450 V; 2,0 - 30 µF

installation

indoor

standard

EN 60252

C _N (μF)	Abmessungen Dimensions (mm)		Verpack. einheit (Stck.)	Bestellbezeichnung (mit Metallbolzen)	Bestellbezeichnung (ohne Metallbolzen)
	d	h	Packing unit (pcs.)	Order Code (with metal stud)	Order Code (without metal stud)
0,8	25	48	390	MAB MKP 0,8 /285	MA MKP 0,8 /285
1	25	48	390	MAB MKP 1 /285	MA MKP 1 /285
1,5	25	48	390	MAB MKP 1,5 /285	MA MKP 1,5 /285
2	25	48	390	MAB MKP 2 /285	MA MKP 2 /285
2,5	25	48	390	MAB MKP 2,5 /285I	MA MKP 2,5 /285I
3	25	48	390	MAB MKP 3 /285I	MA MKP 3 /285I
3,5	30	48	276	MAB MKP 3,5 /285I	MA MKP 3,5 /285I
4	30	48	276	MAB MKP 4 /285I	MA MKP 4 /285I
4,5	30	48	276	MAB MKP 4,5 /285	MA MKP 4,5 /285
5	30	48	276	MAB MKP 5 /285	MA MKP 5 /285
6	25	78	195	MAB MKP 6 /285	MA MKP 6 /285
7	25	78	195	MAB MKP 7 /285	MA MKP 7 /285
8	30	78	138	MAB MKP 8 /285	MA MKP 8 /285
9	30	78	138	MAB MKP 9 /285	MA MKP 9 /285
10	30	78	138	MAB MKP 10 /285	MA MKP 10 /285
12	30	78	138	MAB MKP 12 /285	MA MKP 12 /285
14	35	78	95	MAB MKP 14 /285I	MA MKP 14 /285I
15	35	78	95	MAB MKP 15 /285	MA MKP 15 /285
16	35	78	95	MAB MKP 16 /285	MA MKP 16 /285
18	35	78	95	MAB MKP 18 /285	MA MKP 18 /285
20	35	78	95	MAB MKP 20 /285	MA MKP 20 /285
25	40	78	72	MAB MKP 25 /285	MA MKP 25 /285
30	45	80	56	MAB MKP 30 /285	MA MKP 30 /285

Andere Kapazitäten und Abmessungen auf Anfrage

Other capacitances and dimensions on request

MAB MKP

Einfach-Flachstecker / single faston

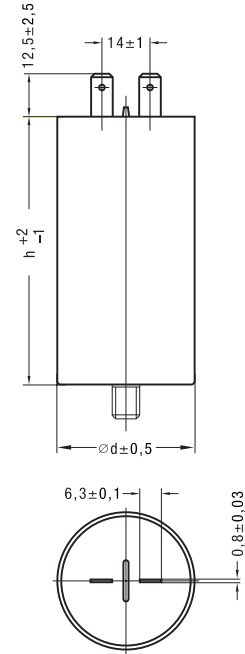

Doppel-Flachstecker / double faston

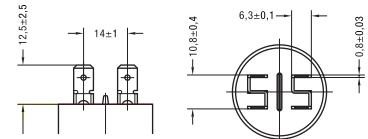

Zeichengenehmigung



EN 60252 Sicherheitsklasse P0



UL "construction only" auf Anfrage
File: E 201956

Hinweis

- Standardlieferungsumfang bei Typ MAB MKP:
Mutter und Zahnscheibe lose mitgeliefert

approved marks



EN 60252 safety class P0



UL "construction only" on request
file: 201956

note

- standard scope of delivery for type MAB MKP:
nut and washer included

MFB MKP

Lötösen / soldering tags

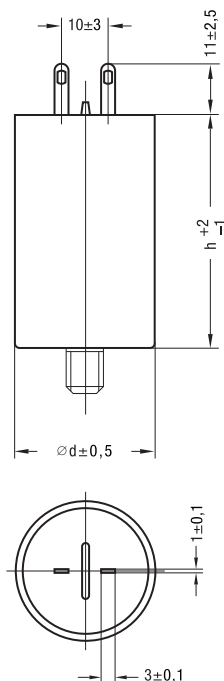

C _N (μF)	Abmessungen Dimensions (mm)		Verpack. einheit (Stck.)	Bestellbezeichnung (mit Metallbolzen)	Bestellbezeichnung (ohne Metallbolzen)
	d	h	Packing unit (pcs.)	Order Code (with metal stud)	Order Code (without metal stud)
0,8	25	48	390	MFB MKP 0,8 /285	MF MKP 0,8 /285
1	25	48	390	MFB MKP 1 /285	MF MKP 1 /285
1,5	25	48	390	MFB MKP 1,5 /285	MF MKP 1,5 /285
2	25	48	390	MFB MKP 2 /285	MF MKP 2 /285
2,5	25	48	390	MFB MKP 2,5 /285	MF MKP 2,5 /285
3	25	48	390	MFB MKP 3 /285	MF MKP 3 /285
3,5	30	48	276	MFB MKP 3,5 /285	MF MKP 3,5 /285
4	30	48	276	MFB MKP 4 /285	MF MKP 4 /285
4,5	30	48	276	MFB MKP 4,5 /285	MF MKP 4,5 /285
5	30	48	276	MFB MKP 5 /285	MF MKP 5 /285
6	25	78	195	MFB MKP 6 /285	MF MKP 6 /285
7	25	78	195	MFB MKP 7 /285	MF MKP 7 /285
8	30	78	138	MFB MKP 8 /285	MF MKP 8 /285
9	30	78	138	MFB MKP 9 /285	MF MKP 9 /285
10	30	78	138	MFB MKP 10 /285	MF MKP 10 /285
12	30	78	138	MFB MKP 12 /285	MF MKP 12 /285
14	35	78	95	MFB MKP 14 /285	MF MKP 14 /285
15	35	78	95	MFB MKP 15 /285	MF MKP 15 /285
16	35	78	95	MFB MKP 16 /285	MF MKP 16 /285
18	35	78	95	MFB MKP 18 /285	MF MKP 18 /285
20	35	78	95	MFB MKP 20 /285	MF MKP 20 /285
25	40	78	72	MFB MKP 25 /285	MF MKP 25 /285
30	45	80	56	MFB MKP 30 /285	MF MKP 30 /285

Andere Kapazitäten und Abmessungen auf Anfrage

Other capacitances and dimensions on request

Zeichengenehmigung



EN 60252 Sicherheitsklasse P0

UL "construction only" auf Anfrage
File: E 201956

Hinweis

- Standardlieferungsumfang bei Typ MFB MKP:
Mutter und Zahnscheibe lose mitgeliefert

approved marks



EN 60252 safety class P0

UL "construction only" on request
file: E 201956

note

- standard scope of delivery for type MFB MKP:
nut and washer included

C _N (µF)	Abmessungen Dimensions (mm)		Verpack. einheit (Stck.)	Bestellbezeichnung (mit Metallbolzen)	Bestellbezeichnung (ohne Metallbolzen)
	d	h	Packing unit (pcs.)	Order Code (with metal stud)	Order Code (without metal stud)
0,8	25	48	390	MDB MKP 0,8 /285	MD MKP 0,8 /285
1	25	48	390	MDB MKP 1 /285	MD MKP 1 /285
1,5	25	48	390	MDB MKP 1,5 /285	MD MKP 1,5 /285
2	25	48	390	MDB MKP 2 /285	MD MKP 2 /285
2,5	25	48	390	MDB MKP 2,5 /285	MD MKP 2,5 /285
3	25	48	390	MDB MKP 3 /285	MD MKP 3 /285
3,5	30	48	276	MDB MKP 3,5 /285	MD MKP 3,5 /285
4	30	48	276	MDB MKP 4 /285	MD MKP 4 /285
4,5	30	48	276	MDB MKP 4,5 /285	MD MKP 4,5 /285
5	30	48	276	MDB MKP 5 /285I	MD MKP 5 /285I
6	25	78	195	MDB MKP 6 /285	MD MKP 6 /285
7	25	78	195	MDB MKP 7 /285	MD MKP 7 /285
8	30	78	138	MDB MKP 8 /285	MD MKP 8 /285
9	30	78	138	MDB MKP 9 /285	MD MKP 9 /285
10	30	78	138	MDB MKP 10 /285	MD MKP 10 /285
12	30	78	138	MDB MKP 12 /285	MD MKP 12 /285
14	35	78	95	MDB MKP 14 /285I	MD MKP 14 /285I
15	35	78	95	MDB MKP 15 /285	MD MKP 15 /285
16	35	78	95	MDB MKP 16 /285	MD MKP 16 /285
18	35	78	95	MDB MKP 18 /285	MD MKP 18 /285
20	35	78	95	MDB MKP 20 /285	MD MKP 20 /285
25	40	78	72	MDB MKP 25 /285	MD MKP 25 /285
30	45	80	56	MDB MKP 30 /285	MD MKP 30 /285

Andere Kapazitäten und Abmessungen auf Anfrage

Other capacitances and dimensions on request

MDB MKP

Draht / solid wire

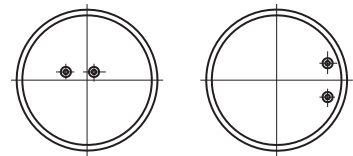
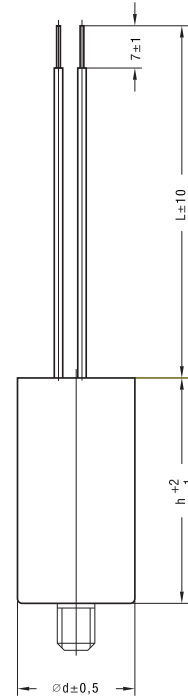

Ausführung mittig **Ausführung seitlich**
design centered **design off-center**

Zeichengenehmigung



EN 60252 Sicherheitsklasse P0



UL "construction only" auf Anfrage
File: E 201956

Hinweis

- Standardlieferungsumfang bei Typ MDB MKP:
Mutter und Zahnscheibe lose mitgeliefert

approved marks



EN 60252 safety class P0



UL "construction only" on request
file: E 201956

note

- standard scope of delivery for type MDB MKP:
nut and washer included

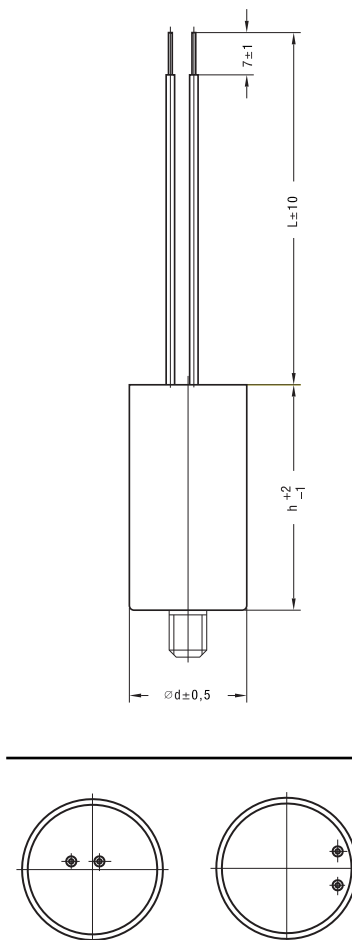
MLB MKP
Litze / **stranded wire**

C _N (µF)	Abmessungen Dimensions (mm)		Verpack. einheit (Stck.)	Bestellbezeichnung (mit Metallbolzen)	Bestellbezeichnung (ohne Metallbolzen)
	d	h	Packing unit (pcs.)	Order Code (with metal stud)	Order Code (without metal stud)
0,8	25	48	390	MLB MKP 0,8 /285	ML MKP 0,8 /285
1	25	48	390	MLB MKP 1 /285	ML MKP 1 /285
1,5	25	48	390	MLB MKP 1,5 /285	ML MKP 1,5 /285
2	25	48	390	MLB MKP 2 /285	ML MKP 2 /285
2,5	25	48	390	MLB MKP 2,5 /285	ML MKP 2,5 /285
3	25	48	390	MLB MKP 3 /285	ML MKP 3 /285
3,5	30	48	276	MLB MKP 3,5 /285	ML MKP 3,5 /285
4	30	48	276	MLB MKP 4 /285	ML MKP 4 /285
4,5	30	48	276	MLB MKP 4,5 /285	ML MKP 4,5 /285
5	30	48	276	MLB MKP 5 /285	ML MKP 5 /285
6	25	78	195	MLB MKP 6 /285	ML MKP 6 /285
7	25	78	195	MLB MKP 7 /285	ML MKP 7 /285
8	30	78	138	MLB MKP 8 /285	ML MKP 8 /285
9	30	78	138	MLB MKP 9 /285	ML MKP 9 /285
10	30	78	138	MLB MKP 10 /285	ML MKP 10 /285
12	30	78	138	MLB MKP 12 /285	ML MKP 12 /285
14	35	78	95	MLB MKP 14 /285	ML MKP 14 /285
15	35	78	95	MLB MKP 15 /285	ML MKP 15 /285
16	35	78	95	MLB MKP 16 /285	ML MKP 16 /285
18	35	78	95	MLB MKP 18 /285	ML MKP 18 /285
20	35	78	95	MLB MKP 20 /285	ML MKP 20 /285
25	40	78	72	MLB MKP 25 /285	ML MKP 25 /285
30	45	80	56	MLB MKP 30 /285	ML MKP 30 /285

Andere Kapazitäten und Abmessungen auf Anfrage

Other capacitances and dimensions on request

Ausführung mittig **Ausführung seitlich**
design centered **design off-center**
Zeichengenehmigung

EN 60252 Sicherheitsklasse P0

UL "construction only" auf Anfrage
File: E 201956
Hinweis

- Standardlieferungsumfang bei Typ MLB MKP:
Mutter und Zahnscheibe lose mitgeliefert

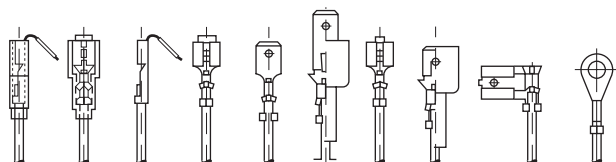
Anschlusssteile

approved marks

EN 60252 safety class P0

UL "construction only" on request
file: E 201956
note

- standard scope of delivery for type MLB MKP:
nut and washer included

connectors

Kondensatoren mit Litze können auf Anfrage mit Anschlusssteilen versehen werden.

Bei Anfrage bitte Anschlusssteilbezeichnung angeben!

Capacitors with stranded wire are available with different types of connectors on request.

In case of enquiry please specify type of connector!

C _N (µF)	Abmessungen Dimensions (mm)		Verpack. einheit (Stck.)	Bestellbezeichnung (mit Metallbolzen)	Bestellbezeichnung (ohne Metallbolzen)
	d	h	Packing unit (pcs.)	Order Code (with metal stud)	Order Code (without metal stud)
0,8	25	48	390	MSB MKP 0,8 /285	MS MKP 0,8 /285
1	25	48	390	MSB MKP 1 /285	MS MKP 1 /285
1,5	25	48	390	MSB MKP 1,5 /285	MS MKP 1,5 /285
2	25	48	390	MSB MKP 2 /285	MS MKP 2 /285
2,5	25	48	390	MSB MKP 2,5 /285	MS MKP 2,5 /285
3	25	48	390	MSB MKP 3 /285	MS MKP 3 /285
3,5	30	48	276	MSB MKP 3,5 /285	MS MKP 3,5 /285
4	30	48	276	MSB MKP 4 /285	MS MKP 4 /285
4,5	30	48	276	MSB MKP 4,5 /285	MS MKP 4,5 /285
5	30	48	276	MSB MKP 5 /285	MS MKP 5 /285
6	25	78	195	MSB MKP 6 /285	MS MKP 6 /285
7	25	78	195	MSB MKP 7 /285	MS MKP 7 /285
8	30	78	138	MSB MKP 8 /285	MS MKP 8 /285
9	30	78	138	MSB MKP 9 /285	MS MKP 9 /285
10	30	78	138	MSB MKP 10 /285	MS MKP 10 /285
12	30	78	138	MSB MKP 12 /285	MS MKP 12 /285
14	35	78	95	MSB MKP 14 /285	MS MKP 14 /285
15	35	78	95	MSB MKP 15 /285	MS MKP 15 /285
16	35	78	95	MSB MKP 16 /285	MS MKP 16 /285
18	35	78	95	MSB MKP 18 /285	MS MKP 18 /285
20	35	78	95	MSB MKP 20 /285	MS MKP 20 /285
25	40	78	72	MSB MKP 25 /285	MS MKP 25 /285
30	45	80	56	MSB MKP 30 /285	MS MKP 30 /285

Andere Kapazitäten und Abmessungen auf Anfrage

Other capacitances and dimensions on request

MSB MKP

z. B. Flachleitung radial
mit Aderendhülsen
e. g. flat cable off-centre
with terminal ends

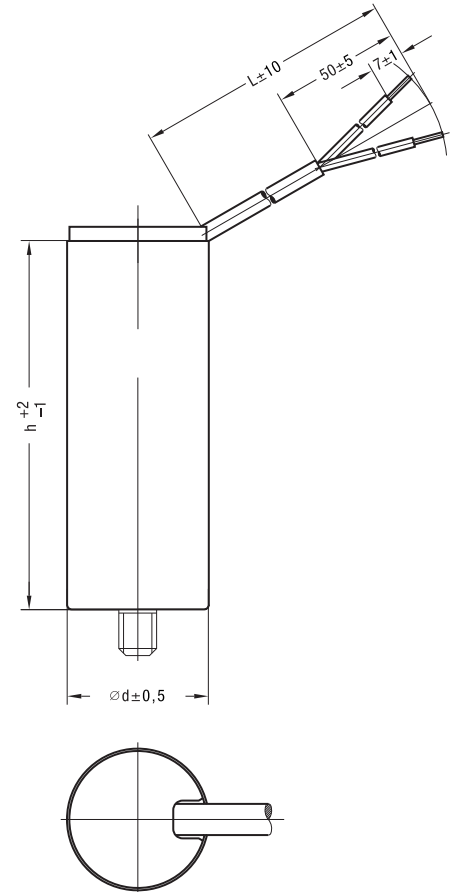

Zeichengenehmigung



EN 60252 Sicherheitsklasse P0

approved marks



EN 60252 safety class P0

Hinweis

- Standardlieferumfang bei Typ MSB MKP:
Mutter und Zahnscheibe lose mitgeliefert

note

- standard scope of delivery for type MSB MKP:
nut and washer included

Anschlusssteile

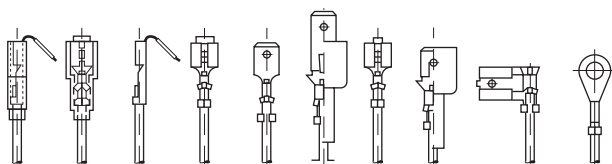

connectors

Kondensatoren mit Anschlussleitung können auf Anfrage mit Anschlusssteilen versehen werden.

Bei Anfrage bitte Anschlusssteilbezeichnung angeben!

Capacitors with connection cable are available with different types of connectors on request.

In case of enquiry please specify type of connector!

MSB MKP

z. B. Rundleitung mittig
mit Aderendhülsen
e. g. round cable centered
with terminal ends

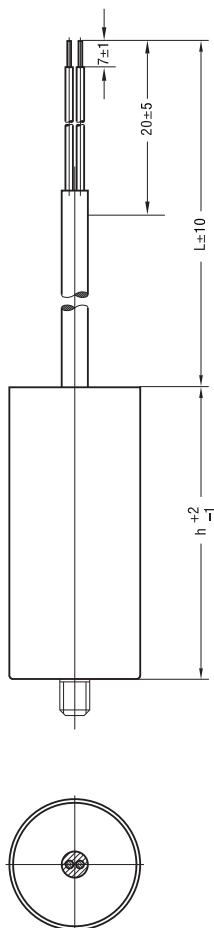

C _N (µF)	Abmessungen Dimensions (mm)		Verpack. einheit (Stck.)	Bestellbezeichnung (mit Metallbolzen)	Bestellbezeichnung (ohne Metallbolzen)
	d	h	Packing unit (pcs.)	Order Code (with metal stud)	Order Code (without metal stud)
0,8	25	48	390	MSB MKP 0,8 /285	MS MKP 0,8 /285
1	25	48	390	MSB MKP 1 /285	MS MKP 1 /285
1,5	25	48	390	MSB MKP 1,5 /285	MS MKP 1,5 /285
2	25	48	390	MSB MKP 2 /285	MS MKP 2 /285
2,5	25	48	390	MSB MKP 2,5 /285	MS MKP 2,5 /285
3	25	48	390	MSB MKP 3 /285	MS MKP 3 /285
3,5	30	48	276	MSB MKP 3,5 /285	MS MKP 3,5 /285
4	30	48	276	MSB MKP 4 /285	MS MKP 4 /285
4,5	30	48	276	MSB MKP 4,5 /285	MS MKP 4,5 /285
5	30	48	276	MSB MKP 5 /285	MS MKP 5 /285
6	25	78	195	MSB MKP 6 /285	MS MKP 6 /285
7	25	78	195	MSB MKP 7 /285	MS MKP 7 /285
8	30	78	138	MSB MKP 8 /285	MS MKP 8 /285
9	30	78	138	MSB MKP 9 /285	MS MKP 9 /285
10	30	78	138	MSB MKP 10 /285	MS MKP 10 /285
12	30	78	138	MSB MKP 12 /285	MS MKP 12 /285
14	35	78	95	MSB MKP 14 /285	MS MKP 14 /285
15	35	78	95	MSB MKP 15 /285	MS MKP 15 /285
16	35	78	95	MSB MKP 16 /285	MS MKP 16 /285
18	35	78	95	MSB MKP 18 /285	MS MKP 18 /285
20	35	78	95	MSB MKP 20 /285	MS MKP 20 /285
25	40	78	72	MSB MKP 25 /285	MS MKP 25 /285
30	45	80	56	MSB MKP 30 /285	MS MKP 30 /285

Andere Kapazitäten und Abmessungen auf Anfrage

Other capacitances and dimensions on request

Zeichengenehmigung



EN 60252 Sicherheitsklasse P0

UL "construction only" auf Anfrage
File: E 201956

Hinweis

- Standardlieferumfang bei Typ MSB MKP:
Mutter und Zahnscheibe lose mitgeliefert

Anschlusssteile

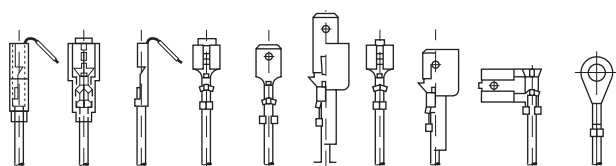

approved marks



EN 60252 safety class P0

UL "construction only" on request
file: E 201956

note

- standard scope of delivery for type MSB MKP:
nut and washer included

connectors

Kondensatoren mit Anschlussleitung können auf Anfrage mit Anschlusssteilen versehen werden.

Bei Anfrage bitte Anschlusssteilbezeichnung angeben!

Capacitors with connection cable are available with different types of connectors on request.

In case of enquiry please specify type of connector!

C _N (μF)	Abmessungen Dimensions (mm)		Verpack. einheit (Stck.)	Bestellbezeichnung
	d	h	Packing unit (pcs.)	Order Code
2	25	43	160	MSS MKP 2 /285I
2,5	25	43	160	MSS MKP 2,5 /285I
3	25	43	160	MSS MKP 3 /285I
3,5	30	43	120	MSS MKP 3,5 /285I
4	30	43	120	MSS MKP 4 /285I
5	30	43	120	MSS MKP 5 /285I
6	30	43	120	MSS MKP 6 /285I

Andere Kapazitäten und Abmessungen auf Anfrage
Other capacitances and dimensions on request

MSS MKP

**Rundleitung mittig
mit Schnellbefestigung
centered round cable
with fast mounting facility**

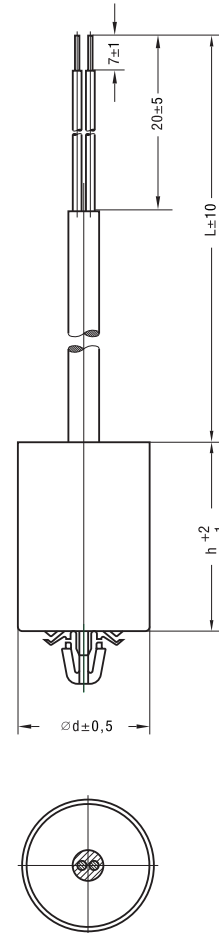

Zeichengenehmigung



EN 60252 Sicherheitsklasse P0



UL "construction only" auf Anfrage
File: E 201956

approved marks



EN 60252 safety class P0



UL "construction only" on request
file: E 201956

Anschlusssteile

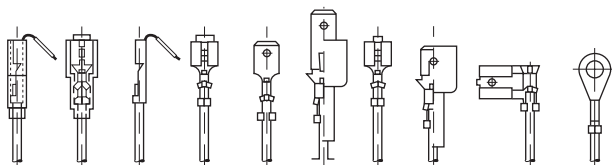

connectors

Kondensatoren mit Anschlussleitung können auf Anfrage mit Anschlusssteilen versehen werden.

Bei Anfrage bitte Anschlusssteilbezeichnung angeben!

Capacitors with connection cable are available with different types of connectors on request.

In case of enquiry please specify type of connector!

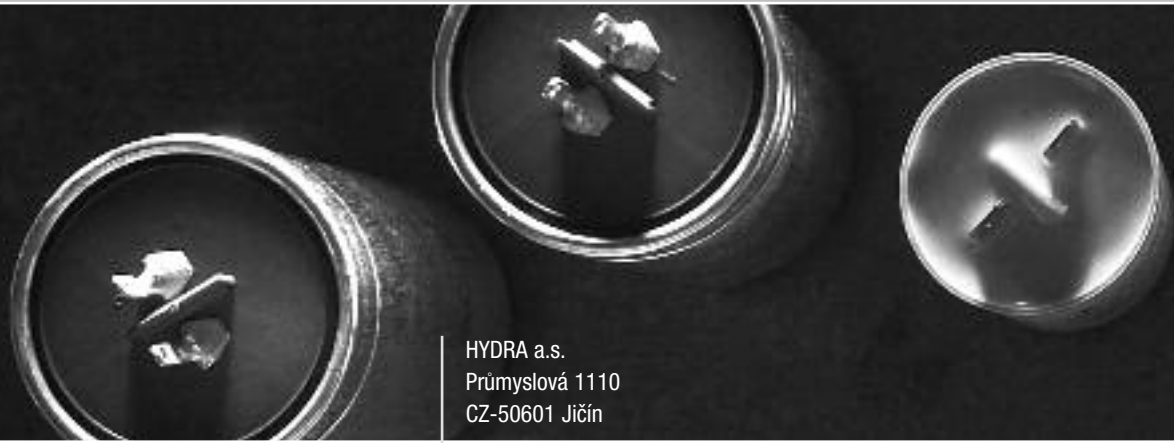

HYDRA a.s.
Průmyslová 1110
CZ-50601 Jičín

Sales office:
Hydra Components GmbH
Breitenbachstraße 23
D-13509 Berlin
Tel.: + 49 - 30 / 40 80 41 84
Fax: + 49 - 30 / 40 80 41 89
E-Mail: office@hydra-components.com



amelec Electronic GmbH
Brunnwiesenstrasse 6A
CH-8157 Dielsdorf



Tel.: +41 44 862 00 62
Fax: +41 44 862 00 63



info@amelec.ch
www.amelec.ch
shop.amelec.ch

Findet Lösungen!